

Projeto AlphaLED Ex nC / Ex tb (com alojamento para driver)

ALEDZRnC

Não centelhante, a prova de tempo e jatos d'água.

Características Construtivas

Projeto retangular a prova de tempo e para área explosiva, com corpo e tampa fabricado em liga de alumínio fundido *copper free* de alta resistência mecânica e a corrosão.

Fornecido completo com placa de led e driver equivalente à potência de lâmpadas Vapor Metálico e sódio de 70W, 100W, 150W, 200W, 250W, 400W, 500W, 600W, 800W e 1000W*.

Tensão de alimentação de 110 a 220Vca, frequência 50/60Hz. Para potências LED de até 75W, a pedido fornecido para 12Vcc ou 24Vcc.

Temperatura de operação de - 10°C a + 40°C.

Temperatura de cor: Branco frio (5.700K), IRC70.

Fator de potência do conjunto > 0.92.

Eficiência luminosa do LED de 130 Lumens por Watt.

Vidro plano temperado resistente a impacto e choque térmico. Lentes simétricas em policarbonato para abertura de fecho de 50° (a pedido, fornecido com lentes de 100°).

Suporte de fixação "U", para controle de movimentos verticais e horizontais, fabricado em aço galvanizado a fogo (a pedido, fornecido com suporte base AK30).

Entrada rosqueada NPT e BSP (outros sob consulta). A pedido fornecida com prensa cabo.

Junta de vedação em neoprene resistente ao calor e umidade.

Parafusos de fechamento em aço inox 304 (316 sob consulta).

Fornecido com três (03) bornes de alimentação para cabo de 0,5 a 2,5mm².

Terminal de aterramento externo em latão para cabo de 2,5 a 6mm².

Acabamento: pintura eletrostática em poliéster na cor Cinza Munsell, N6,5 (outros sob consulta).

Nota:*Simples comparativo referencial, avaliar de acordo com a aplicação.

Aplicação

Indicada para iluminação industrial em geral e áreas onde haja risco de explosão.



ALEDZRnC2



ALEDZRnC3



ALEDZRnC4

Base AK30
Opcional

Produto certificado para atmosferas explosivas nas condições:

1. Gases e vapores inflamáveis: Zonas 2, Grupos IIA / IIB / IIC, T4, Gc.
 2. Poeiras combustíveis: Zonas 21 e 22, Grupos IIIA / IIIB / IIIC, T85°C, Db.
- Grau de proteção IP66 / IP66W.

ABNT NBR IEC 60079-0, ABNT NBR IEC 60079-15, ABNT NBR IEC 60079-31 e ABNT NBR IEC 60529.

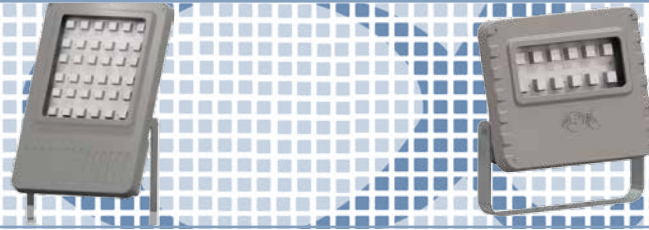

ALEDZRnC2 (36 a 100W)

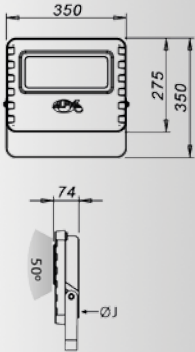

ALEDZRnC3 (145 a 300W)

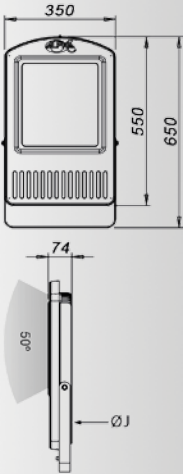

ALEDZRnC4 (400W)

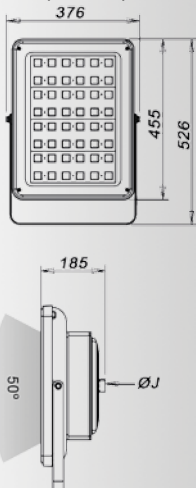

Especificação Técnica

CÓDIGO	POTENCIA (W)		FLUXO (LUMENS)	EFICIÊNCIA LUMINOSA DO LED	TENSÃO DE ALIM.	N° de LED's	FATOR DE POTENCIA	FQ.	CLASSE DE TEMP.	CONEXÃO			PESO (kg)
	LED (CONSUMO)	EQ. VAPOR METÁLICO E SÓDIO								Ø	BORNES (3x)	TER. EXT.	
ALEDZRnC2N036	36	70 / 100	4048	130lm/W	110 a 220 Vca (1)	4	F.P. > 0,92	50 / 60 Hz	Gás: T4 (100,5°C) Poelira: T85°C	3/4"	0.5 a 2,5mm²	2.5 a 6mm²	6,9
ALEDZRnC2N054	54	100 / 150	6072			6							
ALEDZRnC2N075	75	150 / 200	8096			8							
ALEDZRnC2N100	100	250	12144			12							
ALEDZRnC3N145	145	250 / 400	16192			16							
ALEDZRnC3N200	200	400 / 500	24288			24							
ALEDZRnC3N300	300	600 / 800	36432			36							
ALEDZRnC4N400	400	1000	48500			48							

Codificação: N = NPT, B = BSP.

Notas:

1. Para potências LED de até 75W, a pedido fornecido para tensão de 12Vcc ou 24Vcc.
2. Lentes simétricas para abertura de fecho de 50° (a pedido, fornecido com lentes de 100°)
2. Rosca padrão NPT. Para rosca BSP substituir no código a letra "N" pela letra "B".

Fotometria

LENTE 50°

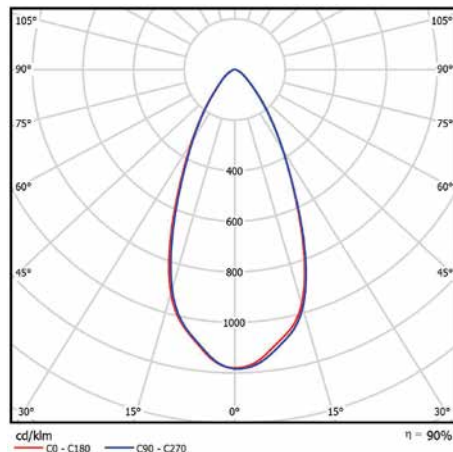

LENTE 100°

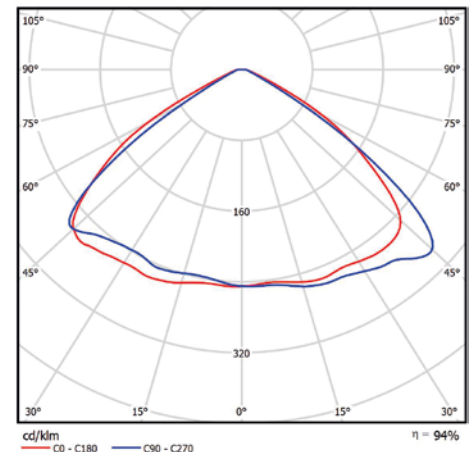

LED 36W - Lente 50° e 100°

FLUXO DE 4048 LUMENS

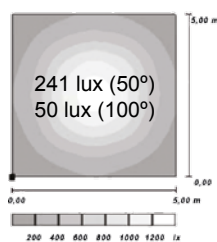

Altura: 4m
Área: 5x5m

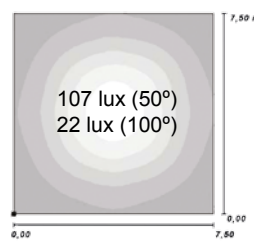

Altura: 6m
Área: 7,5x7,5m

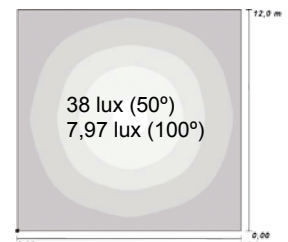

Altura: 10m
Área: 12x12m

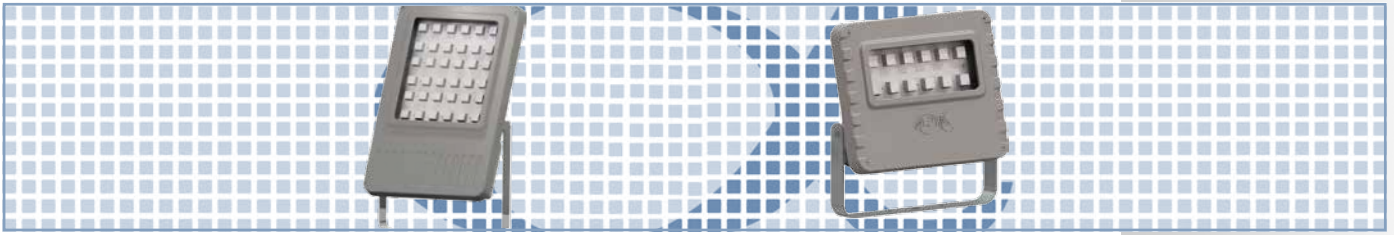

Fotometria

LED 54W - Lente 50° e 100°

FLUXO DE 6072 LUMENS

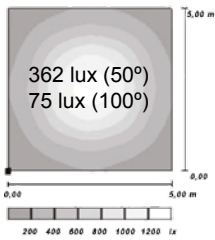

Altura: 4m
Área: 5x5m

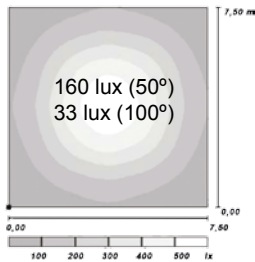

Altura: 6m
Área: 7,5x7,5m

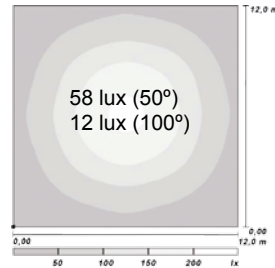

Altura: 10m
Área: 12x12m

LED 75W - Lente 50° e 100°

FLUXO DE 8096 LUMENS

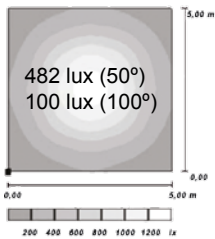

Altura: 4m
Área: 5x5m

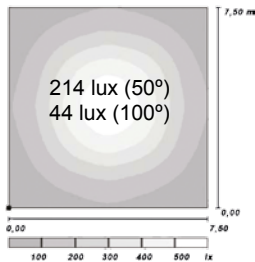

Altura: 6m
Área: 7,5x7,5m

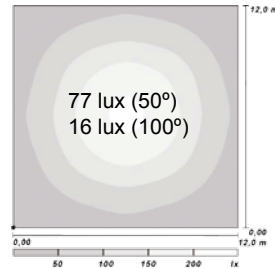

Altura: 10m
Área: 12x12m

LED 100W - Lente 50° e 100°

FLUXO DE 12144 LUMENS

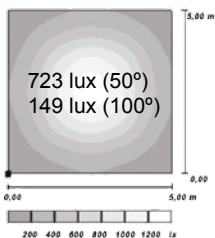

Altura: 4m
Área: 5x5m

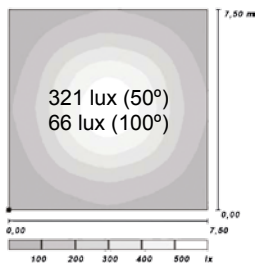

Altura: 6m
Área: 7,5x7,5m

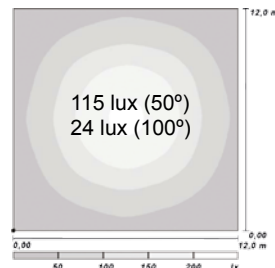

Altura: 10m
Área: 12x12m

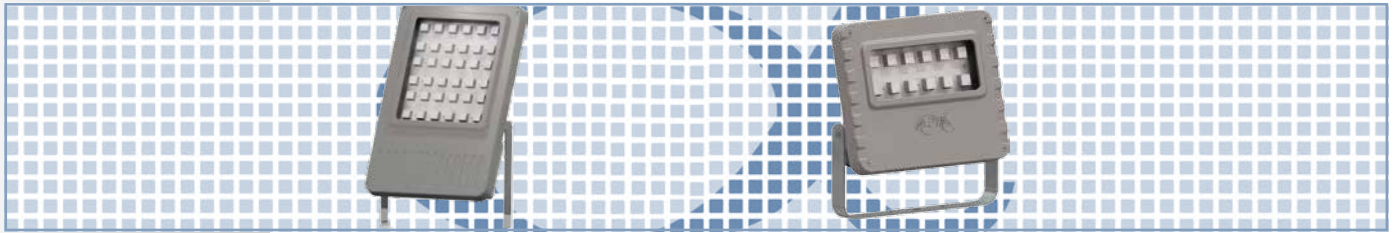

Fotometria

LED 145W - Lente 50° e 100°

FLUXO DE 16192 LUMENS

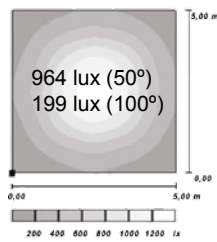

Altura: 4m
Área: 5x5m

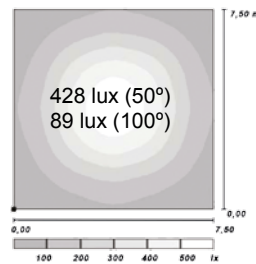

Altura: 6m
Área: 7,5x7,5m

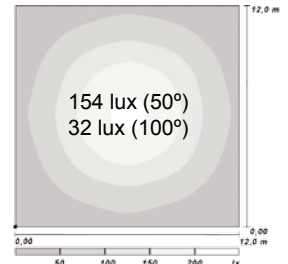

Altura: 10m
Área: 12x12m

LED 200W - Lente 50° e 100°

FLUXO DE 24288 LUMENS

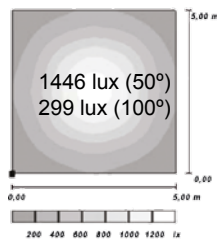

Altura: 4m
Área: 5x5m

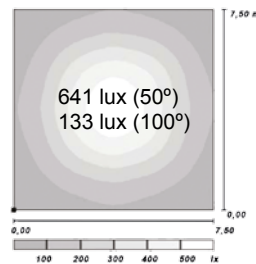

Altura: 6m
Área: 7,5x7,5m

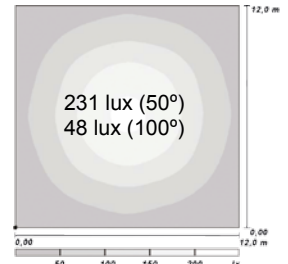

Altura: 10m
Área: 12x12m

LED 300W - Lente 50° e 100°

FLUXO DE 36432 LUMENS

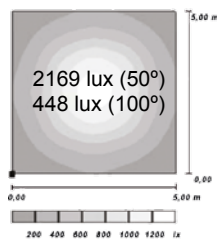

Altura: 4m
Área: 5x5m

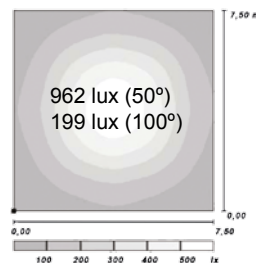

Altura: 6m
Área: 7,5x7,5m

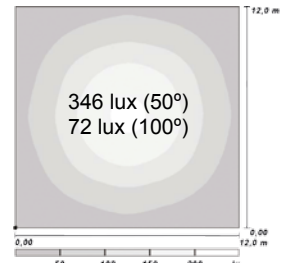

Altura: 10m
Área: 12x12m

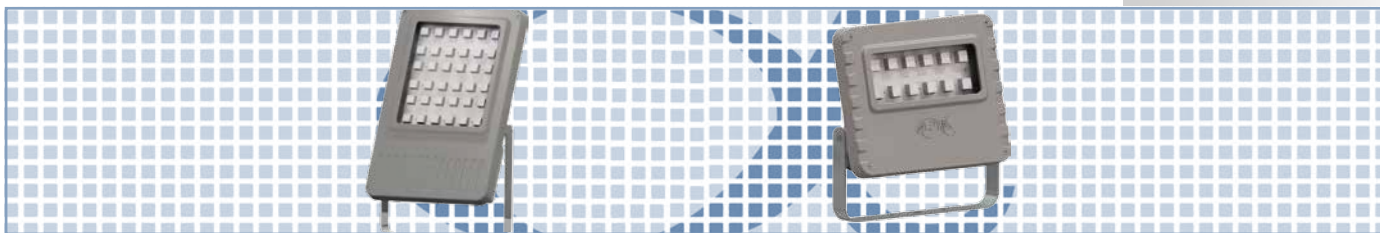

Acessórios Opcionais

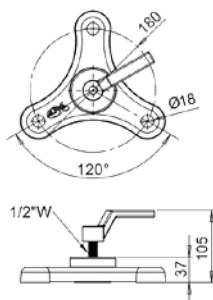

Base de fixação AK30.

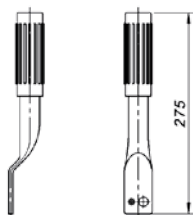

Alavanca para ajuste de direção.

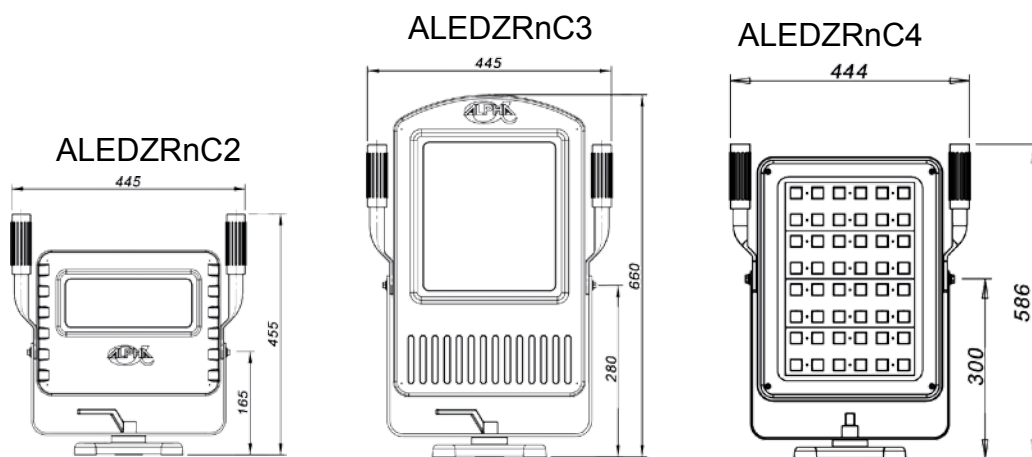

Ilustrações com base AK30 e alavanca de ajuste (opcionais).

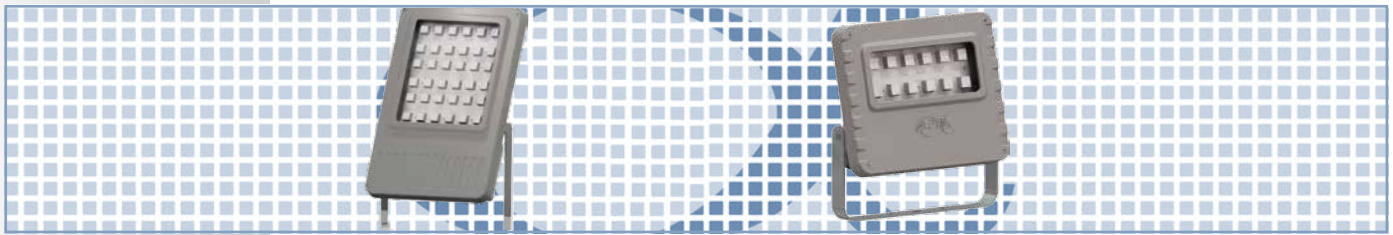

Instalação e Manutenção

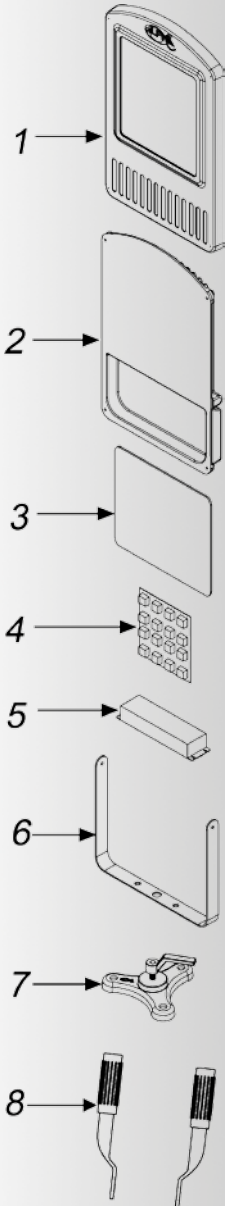

- 1 - Tampa
- 2 - Corpo
- 3 - Vidro plano temperado
- 4 - Placa de LED
- 5 - Driver
- 6 - Suporte "U"
- 7 - Base AK30 (opcional)
- 8 - Alavancas de ajustes (opcional)

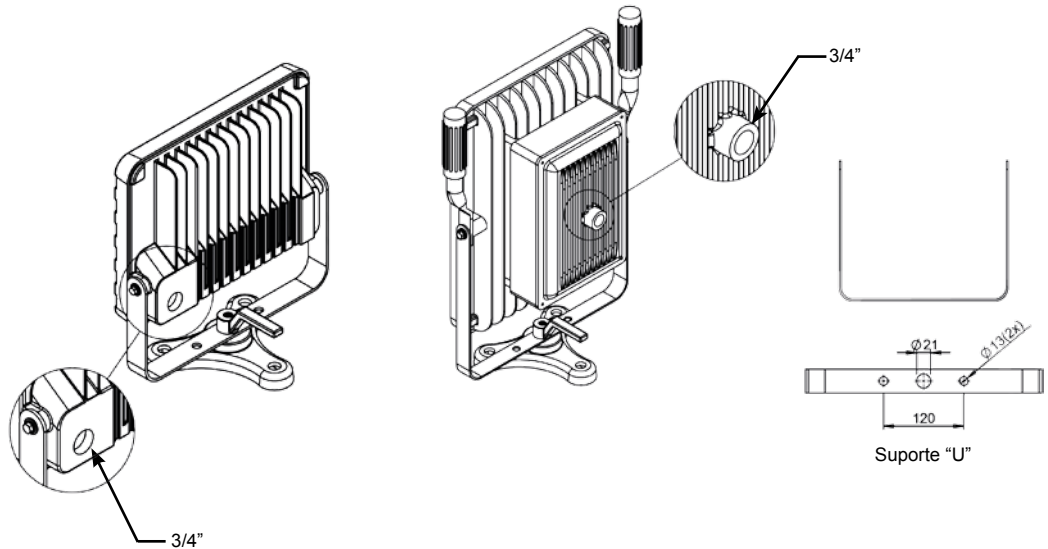

Importante:

1. Após a instalação do equipamento Ex nC / Ex tb, para garantia do IP66, "vedar" a entrada de cabo através de
 - Prensa cabo de segurança aumentada **Ex e** ou **Ex de** (ver modelos A2, S-TEC, A2F, A2F UGMF, C e E1F).

Informações de segurança:

1. **NUNCA** energizar o aparelho de iluminação com compartimentos abertos, com juntas roscadas soltas, e/ou parafusos soltos ou faltando.
2. **NUNCA** abrir o aparelho de iluminação quando energizado.
3. Após desenergização, aguardar tempo indicado na plaqueta de identificação para abertura do equipamento